





|||

RUBIO

I





19

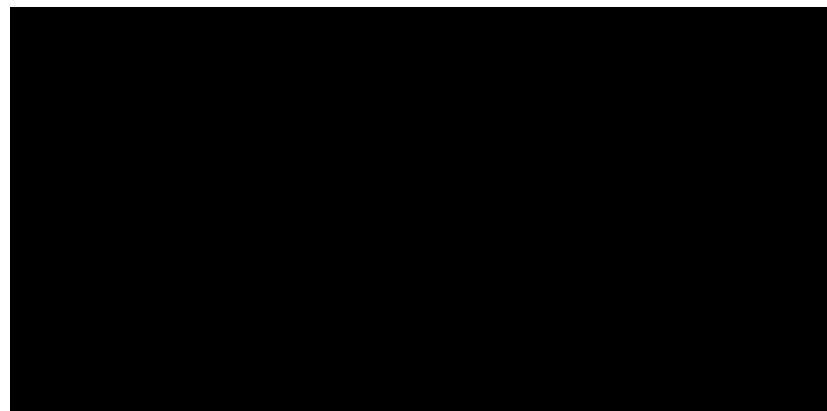
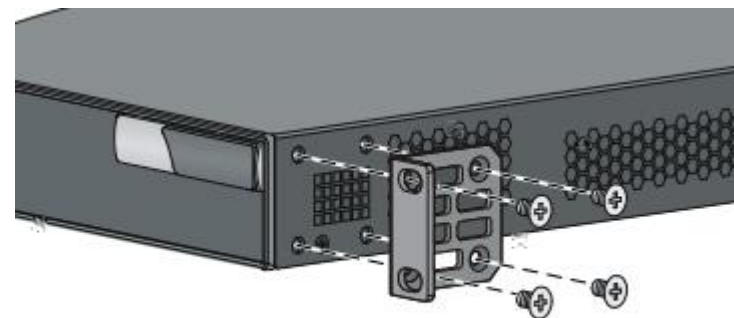

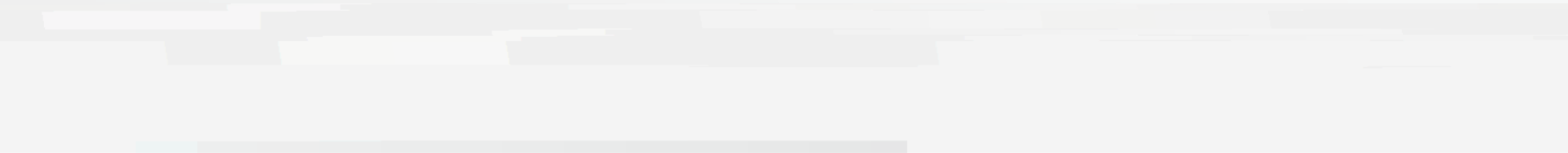

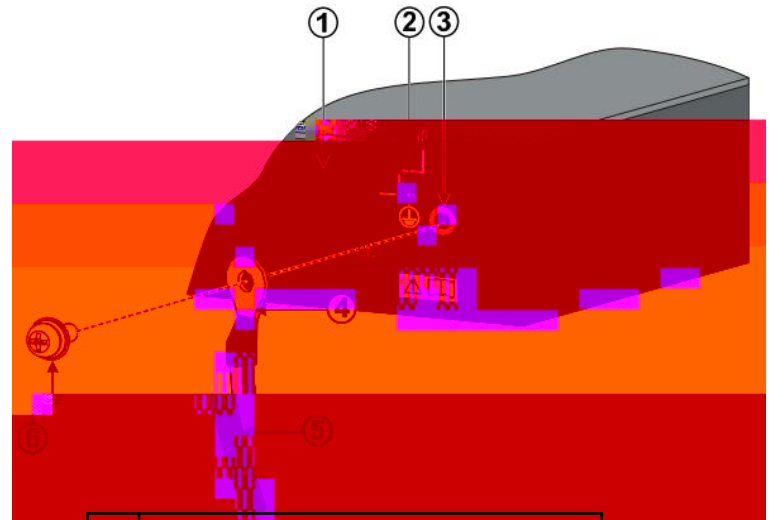





|||

RUBIO



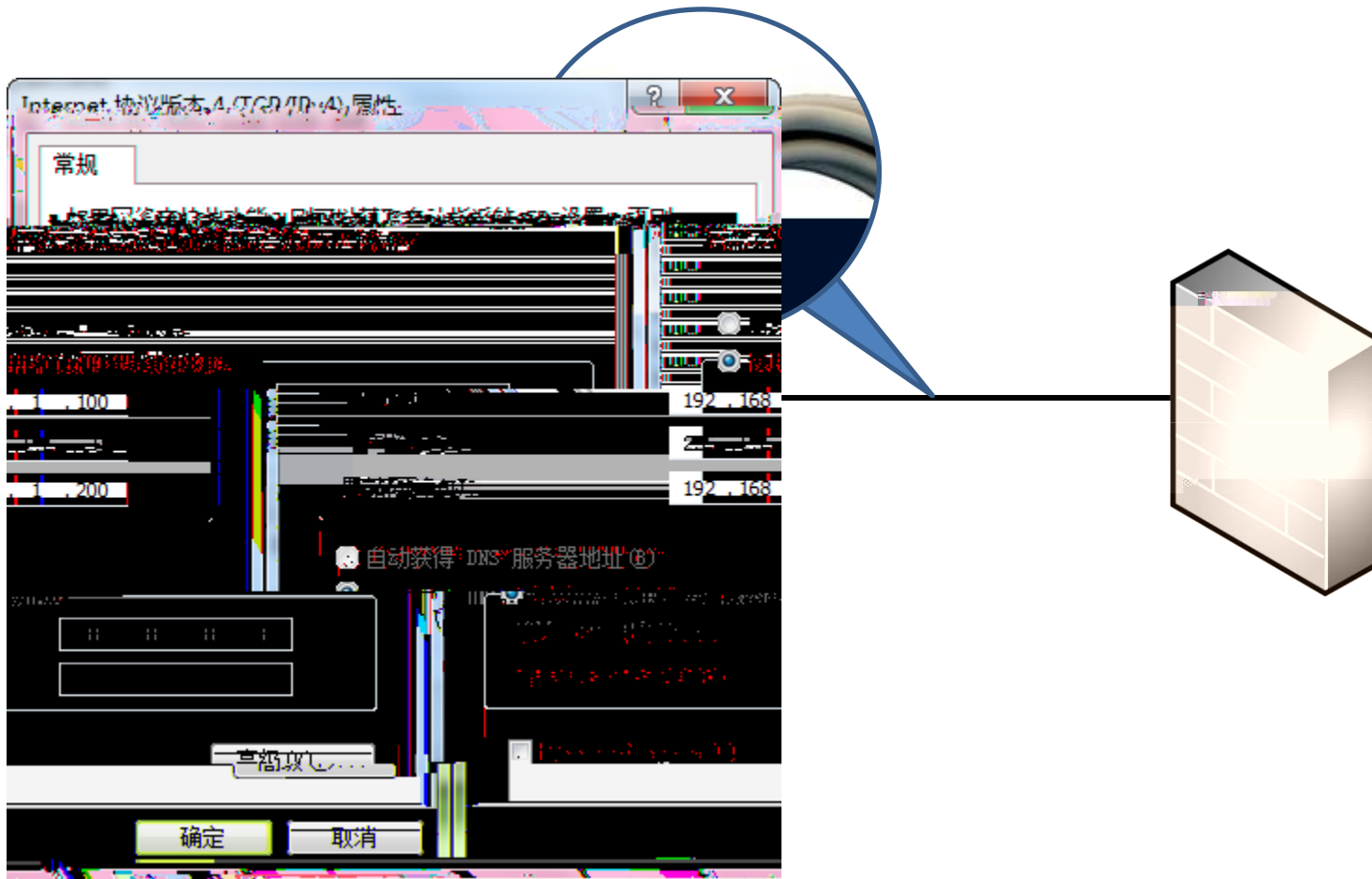

Windows Internet Explorer

RG-IDP系列入侵检测防御系统

2015-05-18 18:34:21

RG-IDP admin

资源使用情况

接口流量

URL排名

用户排名

IP地址排名

应用排名

版本	引擎版本
44	2.0.0
4	2.0.0
8	2.0.0
3	2.0.0
2	2.0.0
17	1.3.0
3	2.0.0
1	2.0.0
4	2.0.0
6	2.0.0
2	2.0.0
46	1.4.0

系统信息

型号	RG-IDP500E
软件名称	RG-IDP系列入侵检测防御系统
软件版本	V1.0-R1.0_p0-20150512
序列号	000C29F3DE62
License	
内存	2048 MB
系统运行时间	0 天 1 小时 17 分

接口状态 更多

IPS	eth0	eth1	eth2	eth3
-----	------	------	------	------

资源使用情况

日志存储空间	
NAT	
内存	
策略	
VPN	
CPU	

IPS版本

规则库	规则
HTTP	2.0.
DNS	2.0.
FTP	2.0.
IMAP	2.0.
ORACLE	2.0.
OTHERS	1.3.
POP3	2.0.
SIP	2.0.
SMTP	2.0.
TELNET	2.0.
FTTP	2.0.
BACKDOOR	1.4.

北京星网锐捷网络技术有限公司 锐捷论坛: bbs.ruijie.com.cn 技术支持电话: 4008 111 000



|||

RUBIO

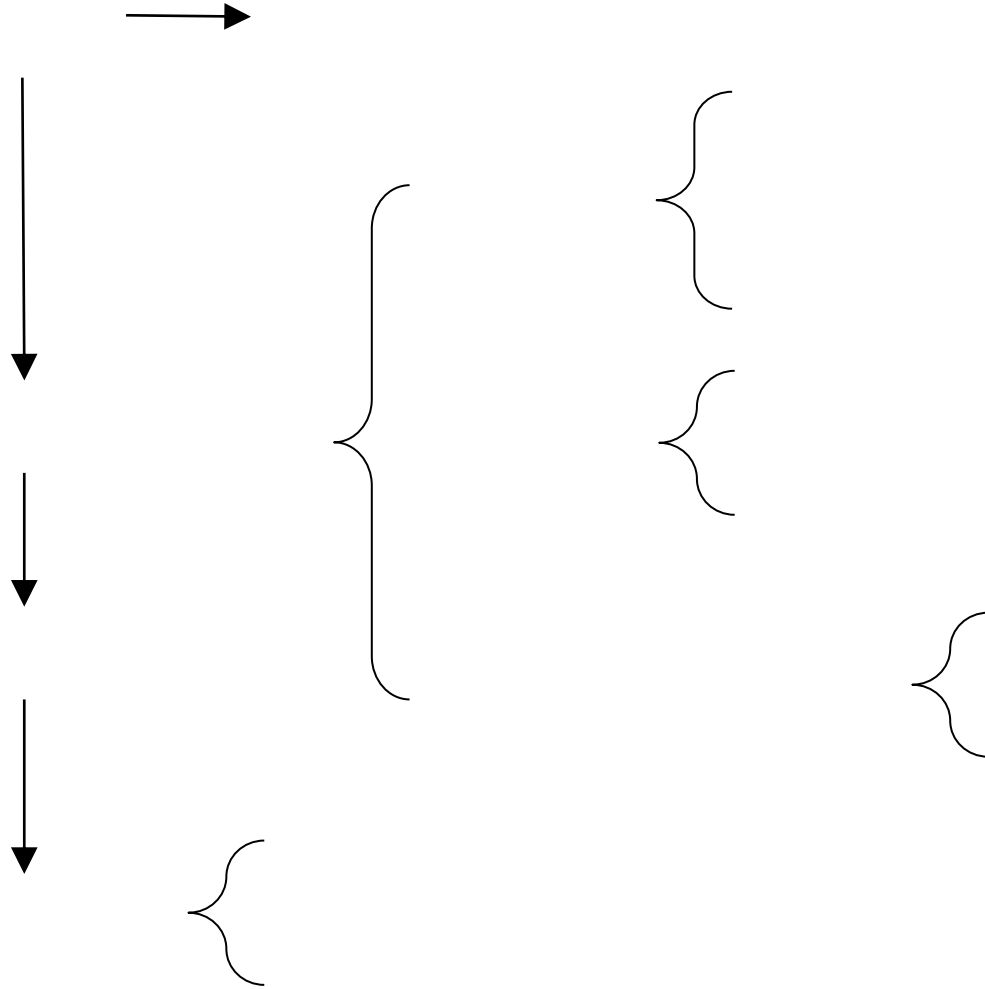



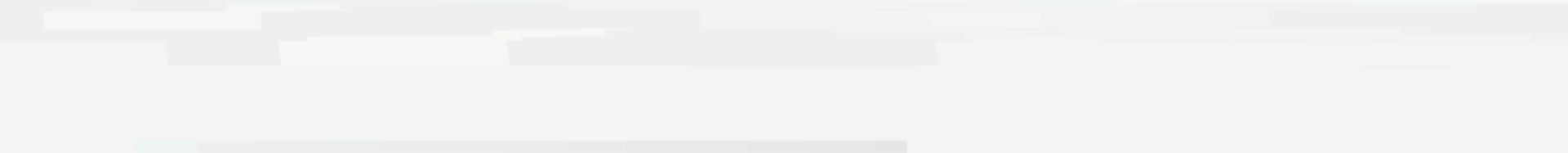



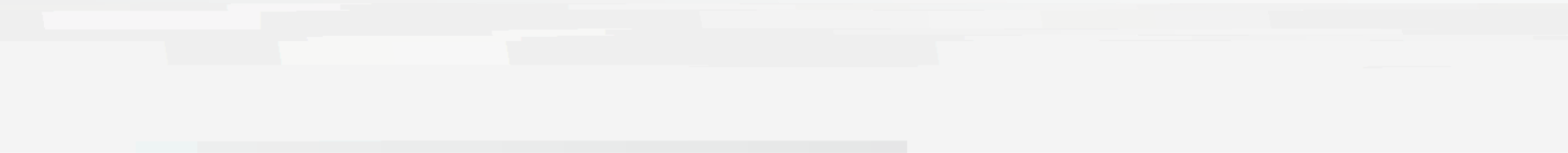

选择模式

- 透明模式
- 路由模式

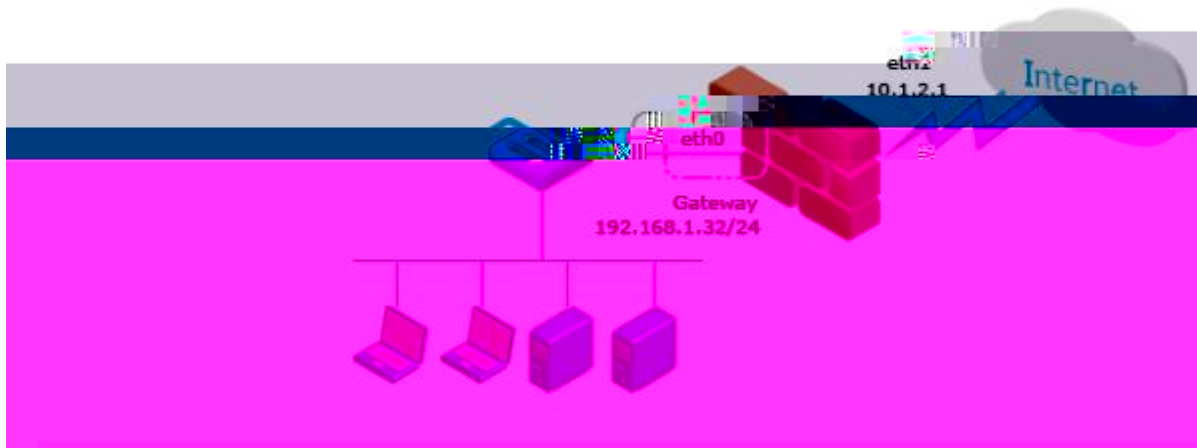

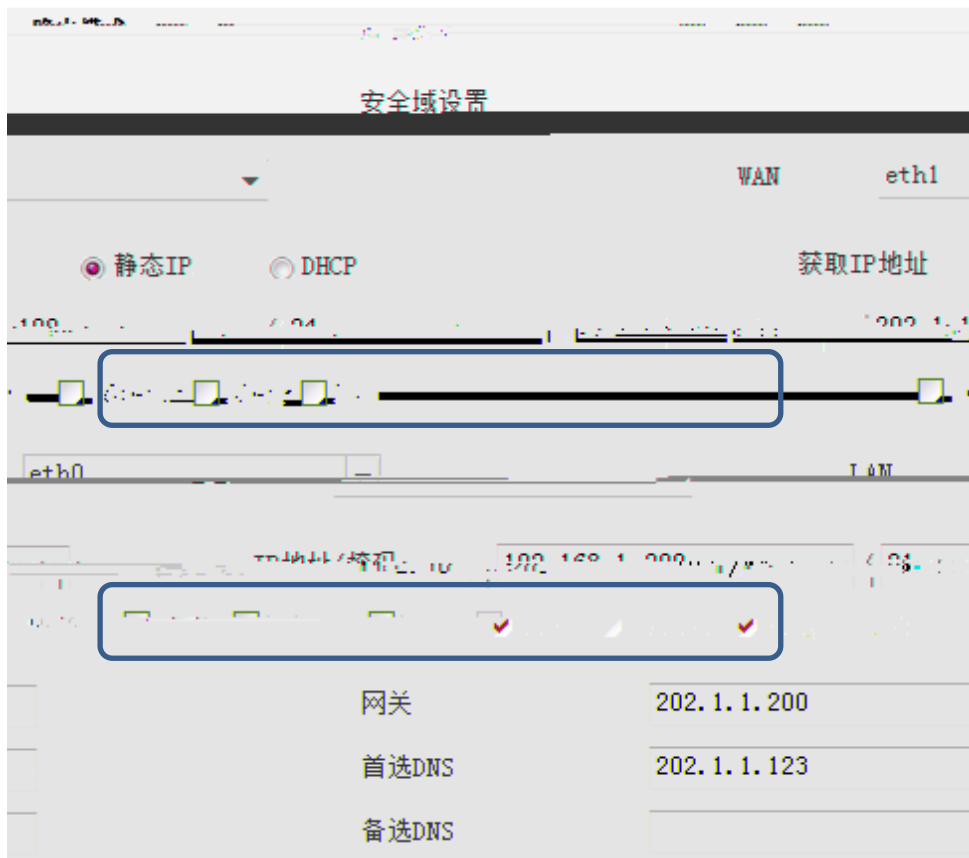



概述

名称	RG-100
三科名	RG-IDP
时区	(GMT+08:00) 中国/上海/北京
日期时间	2015-05-18 22:18:06
模式	路由模式

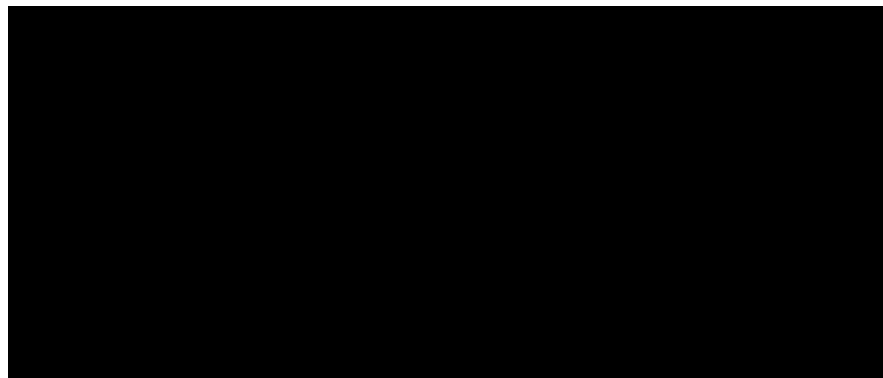

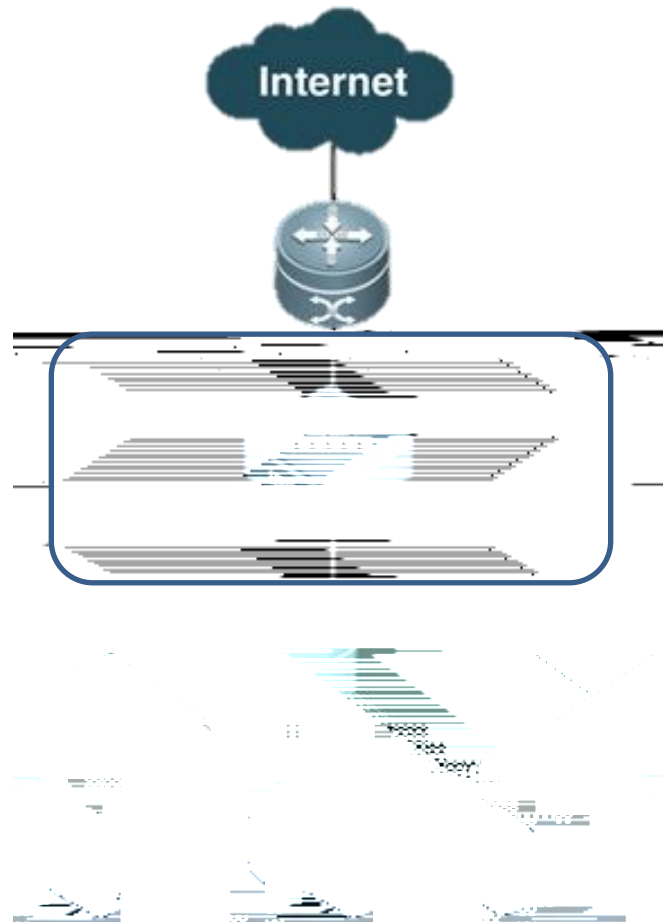



RG-IDP系列入侵检测防御系统

主机名

RG-IDP *

时区

(GMT+08:00) 中国/上海 (北京) ▼

日期

2015-05-18  * (YYYY-MM-DD)

时间

00:15:01



选择模式

透明模式

路由模式

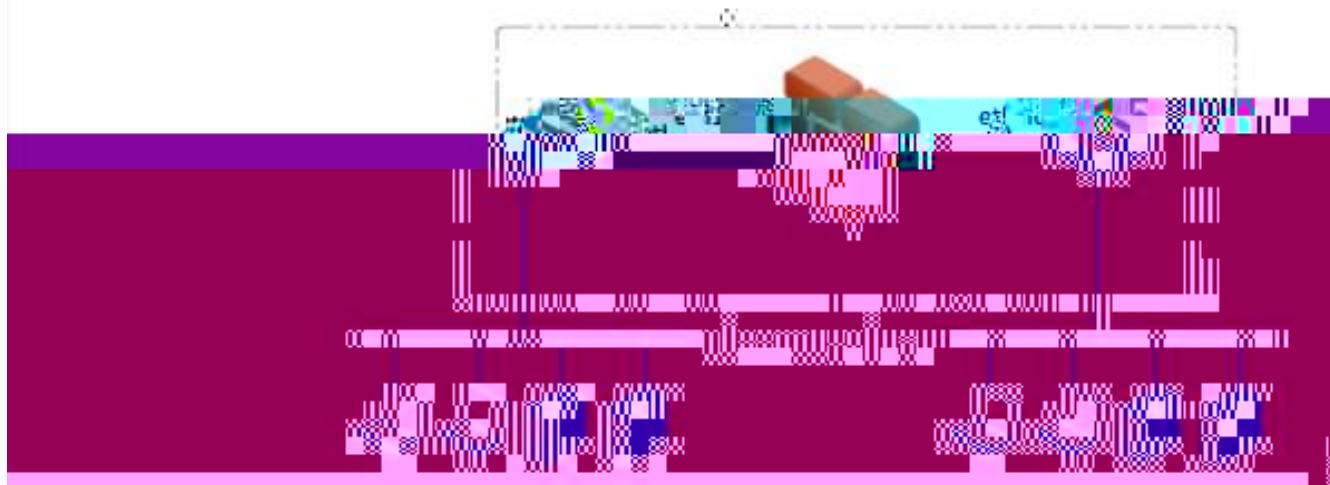

透明模式

安全域设置

WAN

LAN

IP地址/掩码 / *

网关

首选DNS

备选DNS

服务配置

SSH Telnet Ping Web

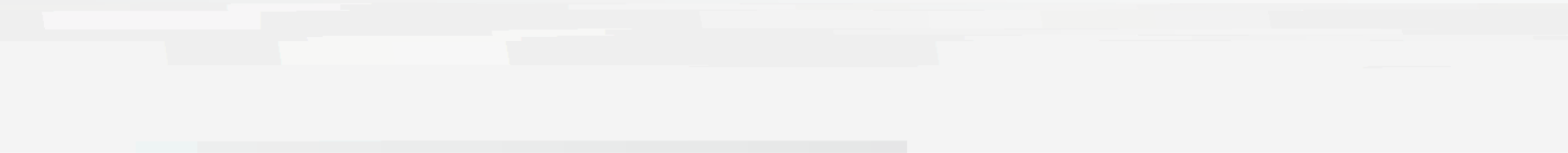

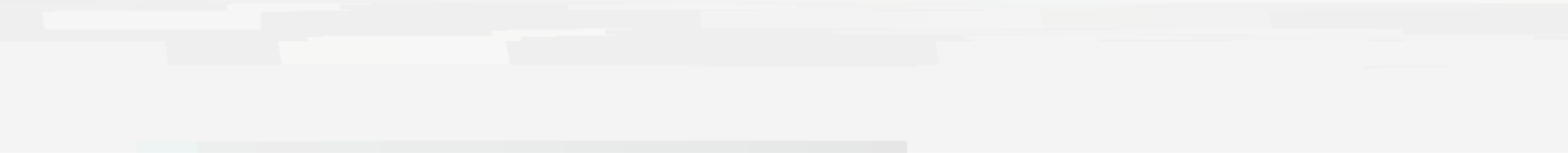



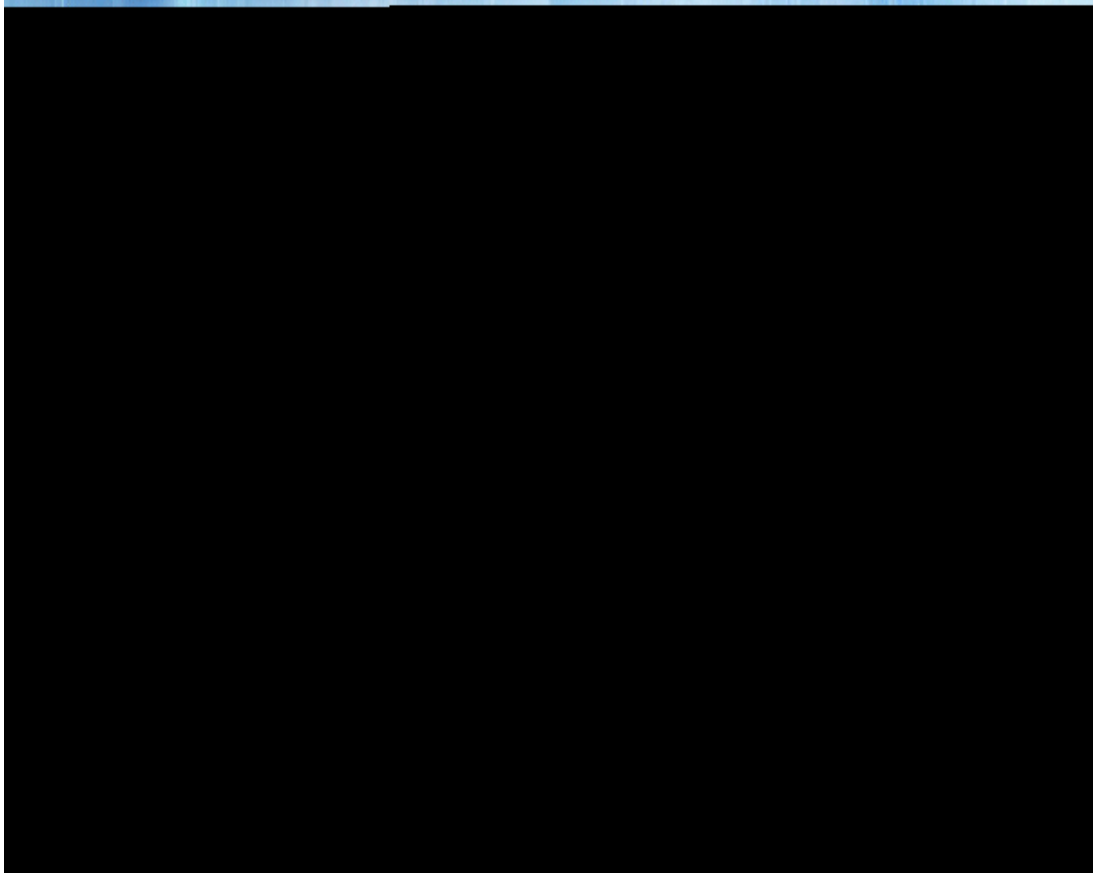







▶ IPS ▶ IPS ▶ 常规设置

TPS防护配置 ... [monitor a]]

启用自定义IPS规则

网络列表 (总数: 0) [添加] ▶

IP地址	类型

被保护网

空列

[确定] [取消]



|||

RUBIO



▼ 系统信息	
型号	RG-IDP-2000E
软件名称	RG-IDP系列入侵检测防御系统
软件版本	V1.0-R1.0_p0-20150620
软件序列号	448A5BF435E0
硬件序列号	H1GD9P8012345



License管理 License management

系统管理 > License管理

License管理

每页显示 10

操作 软件序列号 硬件序列号 型号 获取方式 创建时间 有效期 状态 学群激活码

操作	软件序列号	硬件序列号	型号	获取方式	创建时间	有效期	状态	学群激活码



新增License

* 软件序列号 :

硬件序列号 :

设备型号 :

获取授权方式 :

升级激活码

IDP1000E

下载

如需将多个激活码绑定到同台设备，需使用逗号分隔（激活码不能是中文编码），如：XXXX@YY

如需在主页显示系统，如H1GD9P80

te

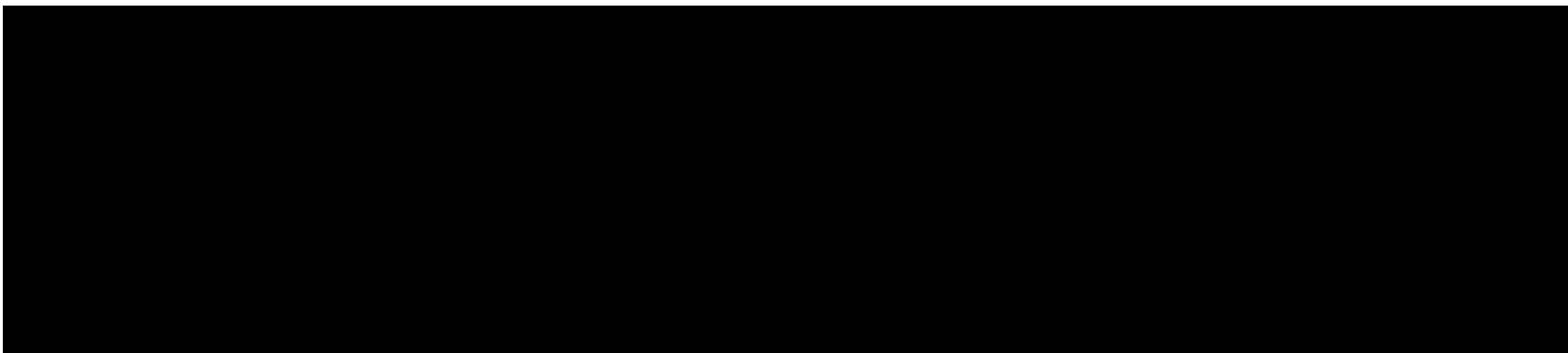

获取授权方式：

下载 ▾



License管理 申请授权 +

每页显示 10 搜索：

软件序列号	硬件序列号	型号	获取方式	创建时间	有效期	状态	关联激活码	操作
1年	已授权	867OZ807MX	审核 解除		123456	123456	IDP1000E	下载 2015-08-26

要打开或保存来自 49.4.162.68 的 448A5BF4F5C2.dat (153 字节) 吗?

打开(O) 保存(S) 取消(C)



|||

RUBIO



型号	RG-IDP 2000E
软件名称	RG-IDP系列入侵检测防御系统
VI.0-R1.0.p0-20150914	软件版本
001631F3F62A	软件序列号
件序列号	H12345678
ense	APPUP, IPSUP, UP, IPS, UFOL, FW
系统运行时间	1 天 1 小时 16 分

警告：如果检测到入侵事件，系统报警后，本系统报警将无法。

版本	状态
RG-IDP-V1.0-R1.0.p0-20150818	引用 <input type="checkbox"/>
RG-IDP-V1.0-R1.0.p0-20150827	引用 <input type="checkbox"/>



